

STYRPRO

NOTICE DE MONTAGE

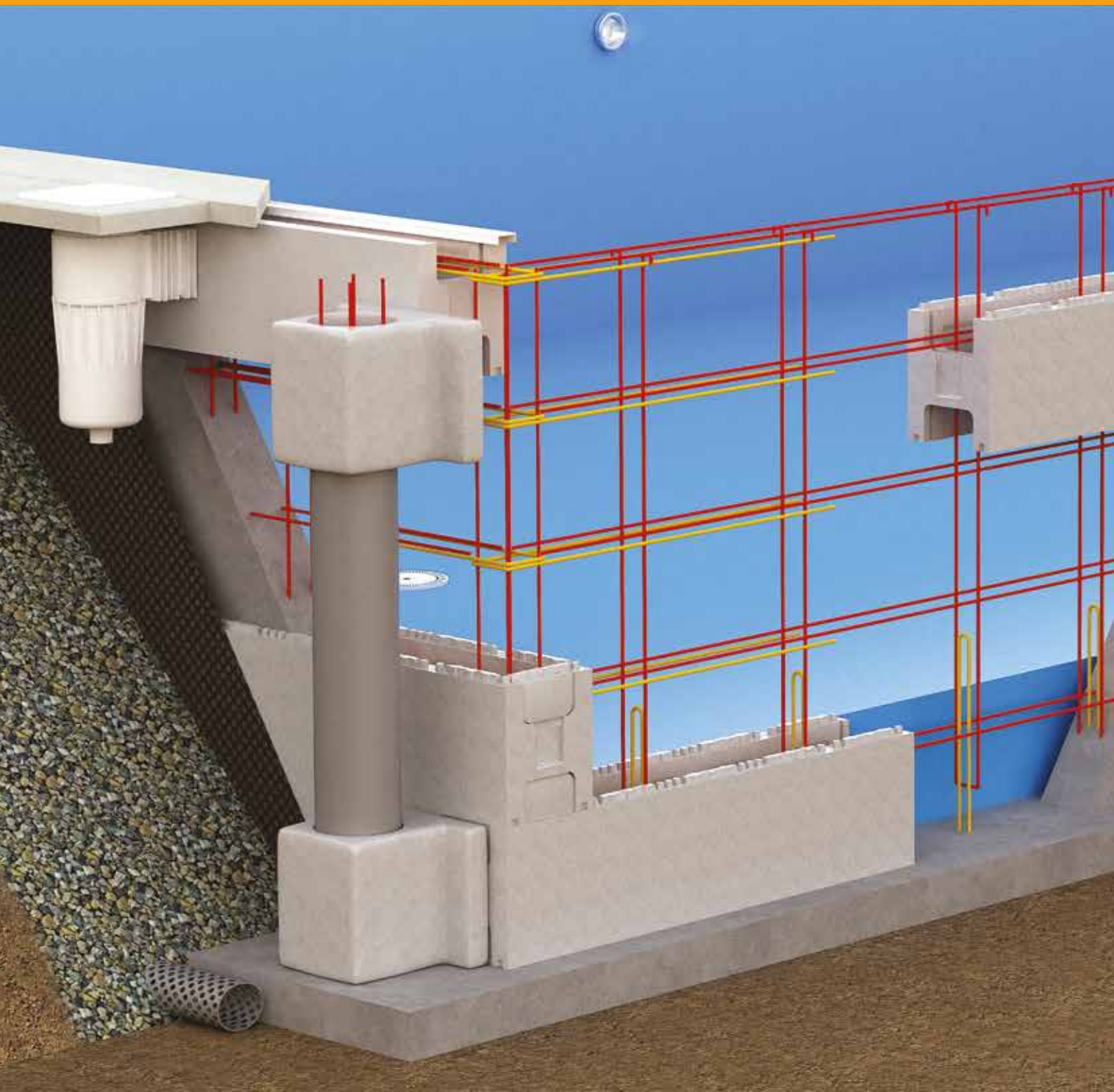

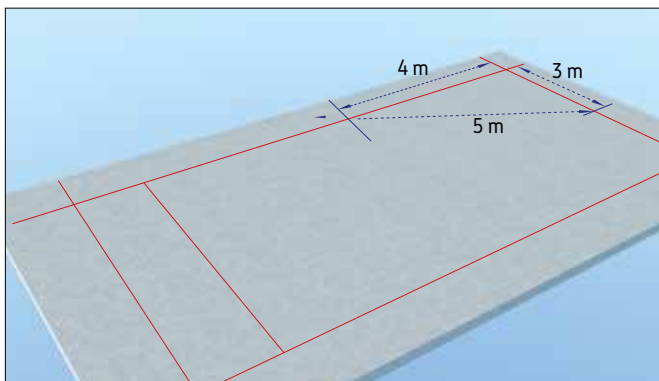

1 Tracer la piscine aux côtes intérieur

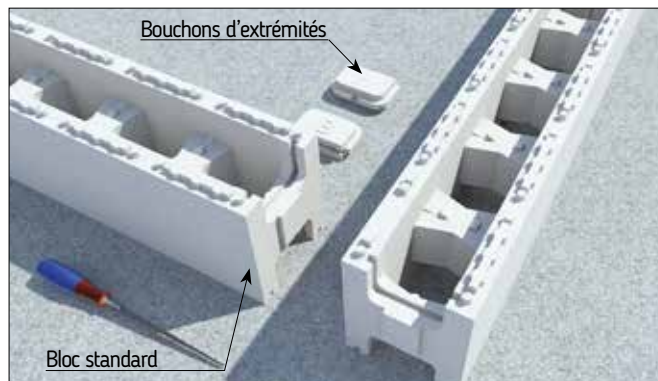

2 Montage d'un angle

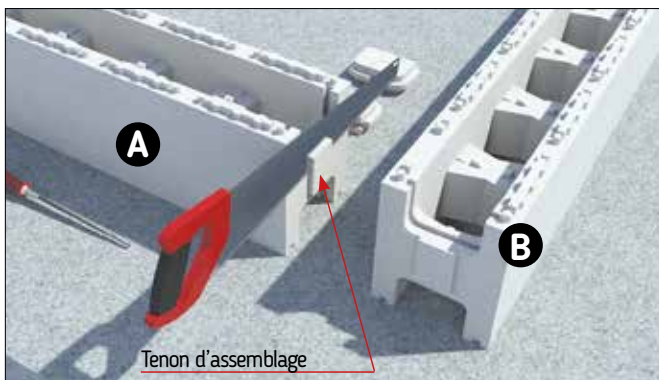

3 Découper du tenon d'assemblage du bloc A

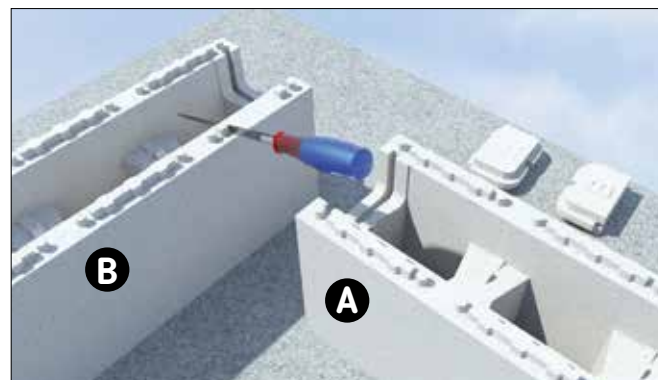

4 Découpe du passage béton sur le bloc B

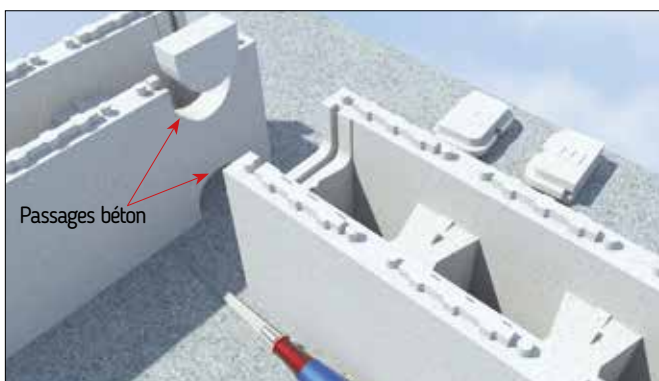

5 Passage béton haut et bas

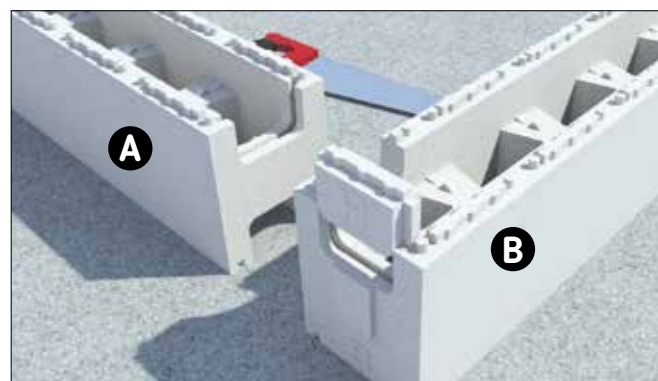

6 Pose des deux bouchons haut et bas sur le bloc B

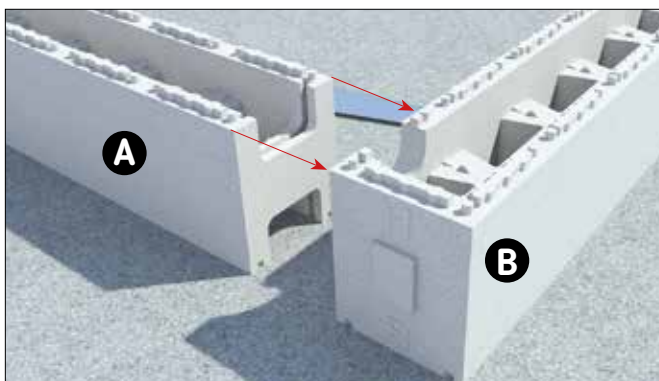

7 Mise en place du bloc A contre le bloc B



8 Vous devez obtenir cette vue

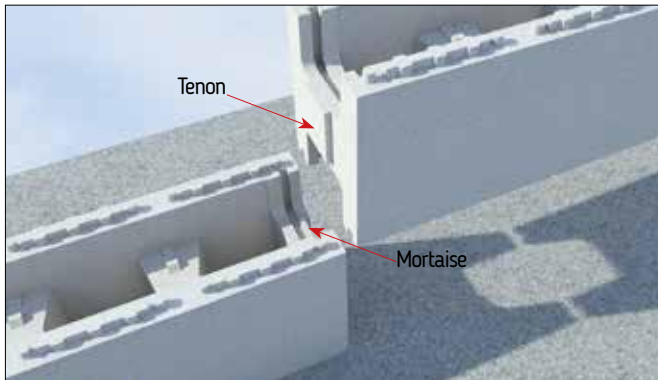

9 Assemblage bloc standard par tenon et mortaise



10 Vous devez être comme cette vue

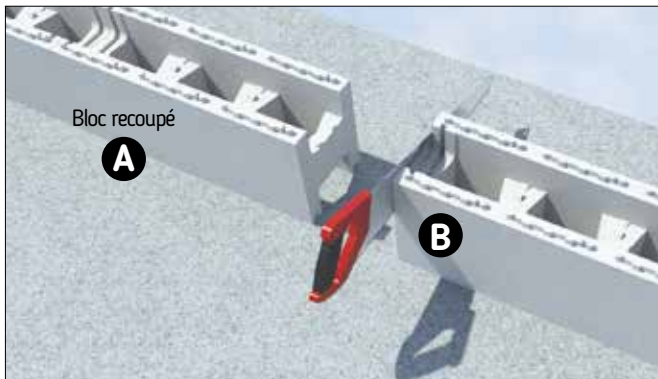

11 Pour assemblé un bloc recoupé A, vous devez couper le tenon du bloc à assemblé B

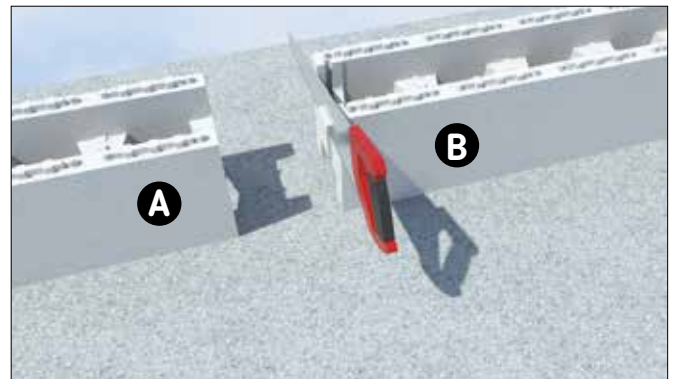

12 Coupe du tenon

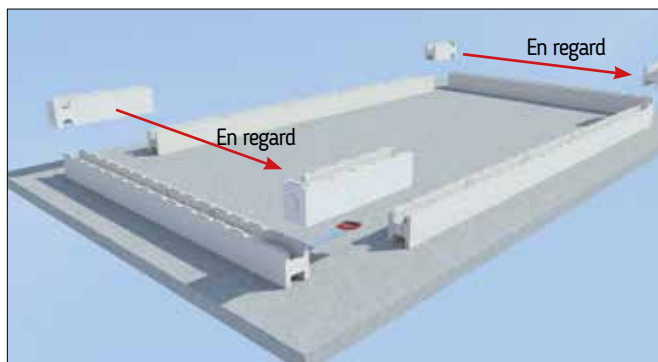

13 Les blocs d'angles du rang 1 sont montés en regard

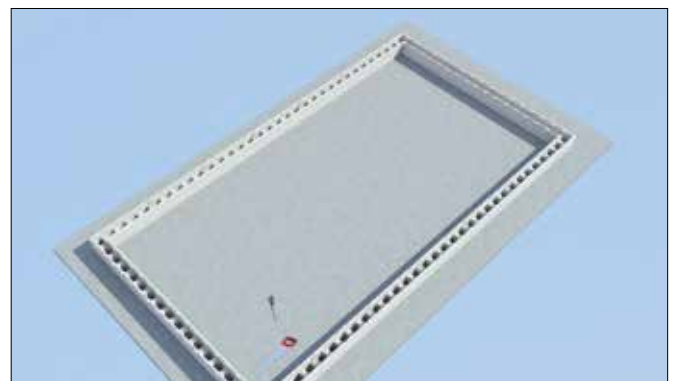

14 Premier rang monté

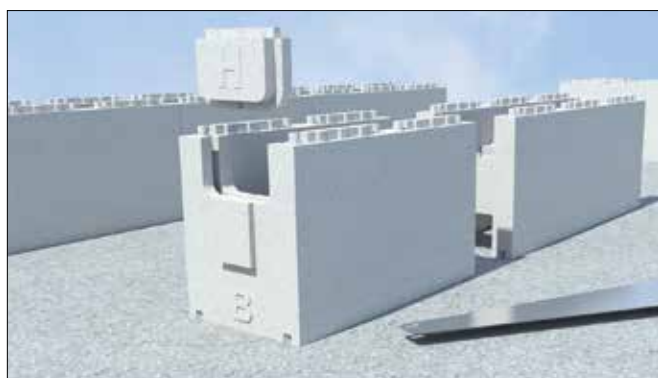

15 Préparer les blocs d'angles du rang 2 (bouchons et découpes béton)

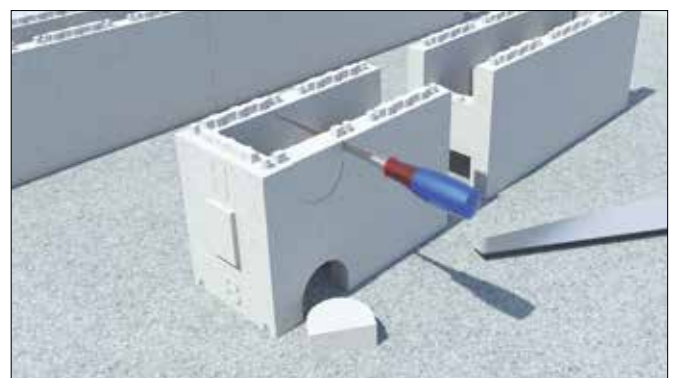

16 Découpes des passages béton

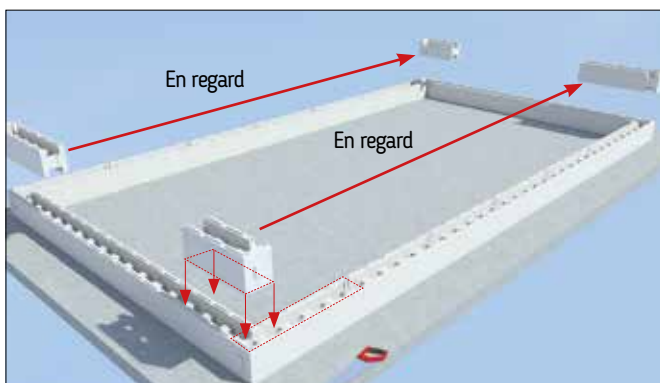

17 Les blocs d'angle du rang 2 sont montés en regard et perpendiculaires à ceux du rang 1

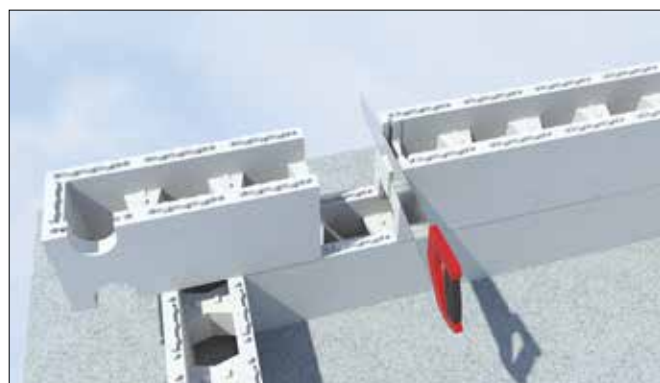

18 Montage du deuxième rang découper le tenon si besoin.



19 Assemblage des blocs d'angles du rang 2



20 Assemblage des blocs d'angles suite



21 Rang 2 fini

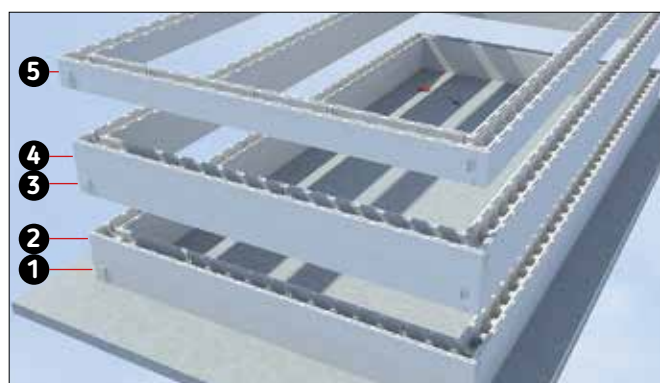

22 Les rangs 1 et 2 sont différents, les rangs 3 et 5 sont identiques au 1 et le rang 4 est identique au 2



23 Murs de la piscine montés

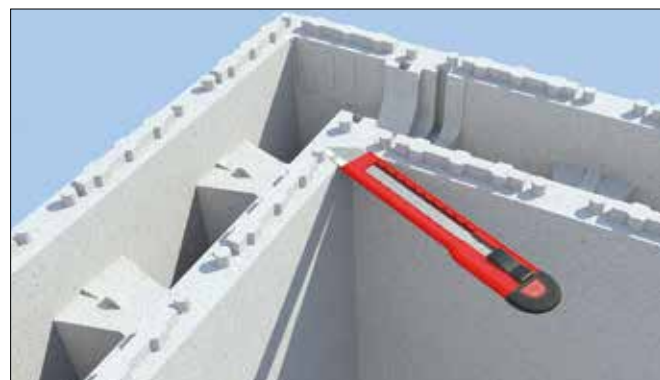

24 Le montage des rangs finis, coupez les tenons extérieurs et intérieurs du dernier rang



25 Découpe des tenons du dernier rang



26 Pose du rail d'accrochage du liner, avec coupe à 45° des rails dans les angles



27 Pose du rail d'accrochage du liner suite

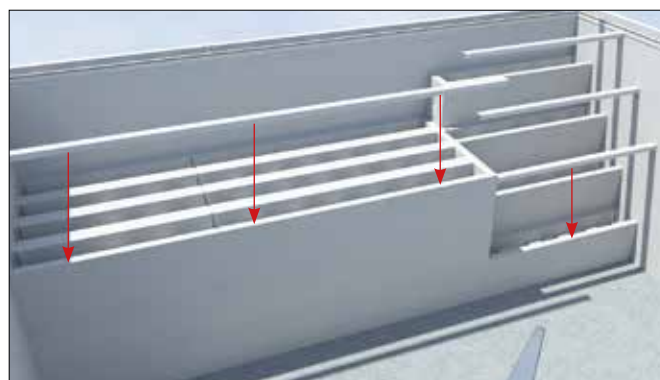

28 Pose des rails de nez de marche



29 Escalier plage fini, la piscine est prête à être coulée

Montage du mur volet

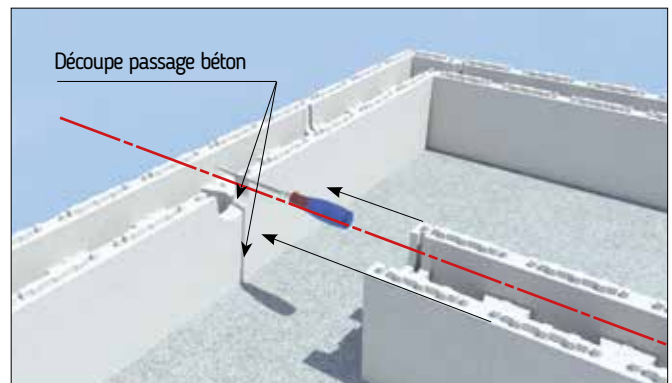

30 Mise en place du mur de refend. L'axe du mur doit tomber entre deux entretoise

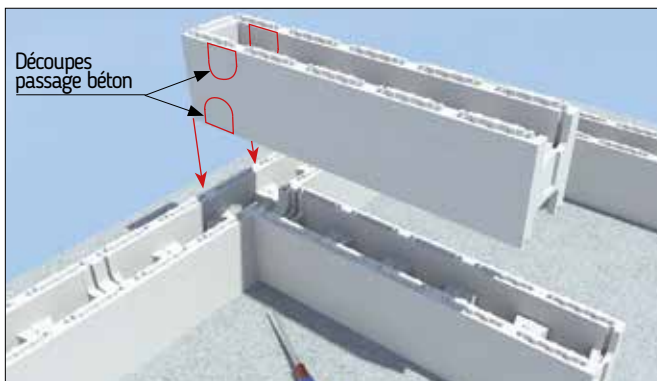

31 Montage du boc de refend du rang 2 avec découpes passage béton



32 Montage du deuxième rang avec découpes des passages béton

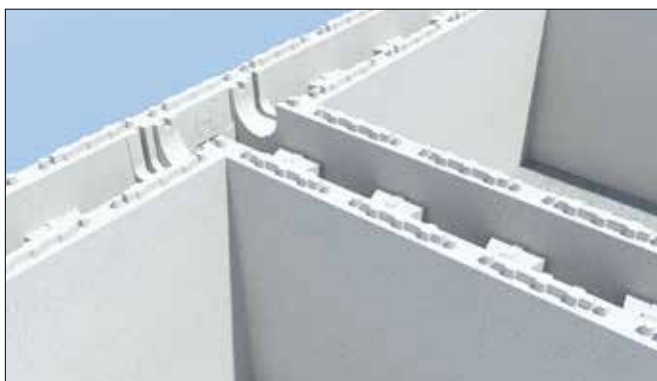

33 Le deuxième rang du mur de refend



34 Refend terminé

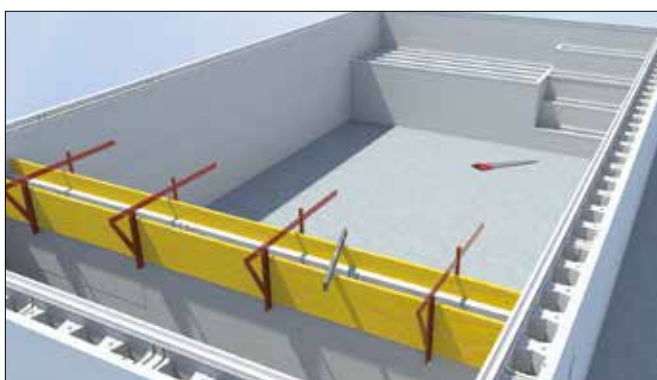

35 Arase pour ajuster la hauteur du mur en fonction du type de volet et sa finition

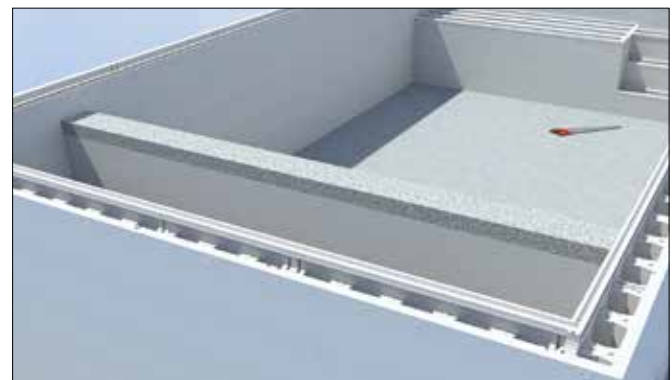

36 Arase du mur de refend